

(주)동영미디어

- 주소 : 경기도 군포시 당정로 18(구:당정동 424번지)
- http://www.dym.co.kr

사용중 불편한 점이 있을 땐 아래 전화번호로 연락해 주세요.

제품 모델명, 고장상태, 연락처를 정확히 알려주시면 언제나 친절함 상담과 빠른 서비스를 실시해 드립니다.



고객센터 대표전화
전국어디서나 : **1811-6061**

B급기기
(가정용 방송통신기기)

- 이 기기는 가정용(B급)으로 전자파 적합등록을 한 기기로서 주로 가정에서 사용하는 것을 목적으로 하며, 모든 지역에서 사용할 수 있습니다.

PARTNO:5102QM5/5140QM5 HWH

www.dym.co.kr

dym®

사용 설명서
DM-D5102QM5/DM-D5140QM5
주방용 거치 디지털 터치스크린 TV폰

Version 1.0



- 본 제품을 사용하기 전에 안전을 위한 주의사항을 반드시 숙지하세요.
- 문제가 발생하면 “고장이라 생각하기 전에..”를 확인하세요.
- 이 제품은 국내(대한민국)용입니다.
- 전원, 전압이 다른 국외에서는 사용할 수 없습니다.
- 표지 이미지는 DM-D5102Q입니다.

dym® (주)동영미디어

CONTENTS

UNDER CABINET KITCHEN TV User Manual

DM-D5102QM5 / DM-D5140QM5

1. 제품의 특징	5~8
• 제품 규격	5
• 각 부분의 명칭	6
• 리모컨 사용방법	7
• 리모컨 명칭 및 기능	8
2. 설치	10~11
• 설치 방법	10
• 제품 설치시 주의사항	11
3. 메인 HOME 화면	12~13
• 홈 종류	12
• 홈화면 기능버튼 설명	12
4. 디지털 방송시청	14~22
• TV - 기능버튼	14
• TV - 채널 이동 및 저장	15
• TV - 시청 중 채널 증감	15
• TV - 볼륨 조절 및 음소거	16
• TV - 시청 중 볼륨 조절	16
• TV - 영상 설정	17
• TV - 자동 채널 설정 방법	18
• TV - 채널 기억 및 선호채널등록	19
• TV - 음향 조작 방법	20
• TV - 취침 타이머	20
• TV - 자막 설정	21
• TV - 방송 안내	21
• TV - 선호채널	22
• 모드 변경	22
5. 라디오 청취	23~27
• FM - 기능 버튼	23
• FM - 채널 이동	24
• FM - 볼륨 변경	24
• FM - 라디오 설정	25
• FM - 기억/지움	25

• FM - 음소거	26
• FM - 채널 변경	26
• FM - 선호 채널	27
• FM - 채널 스캔	27

6. 요리기능 28~30

• 요리 - 기능버튼	28
• 요리 정보 기능	29
• 요리 타이머 기능	30

7. 부가기능 31~35

• 사진/음악/동영상 기능 버튼	31
• 부가기능 - 사진	32
• 부가기능 - 음악	32
• 부가기능 - 동영상	33
• 생활 TIP - 기능버튼	34

8. 리빙가이드 36~37

• 리빙가이드 기능버튼	36
• 리빙가이드 내용보기	37

9. 현관보기 기능 38

• 현관보기	38
--------	----

10. 전화걸기 기능 39

• 전화걸기	39
--------	----

11. 경비실 걸기 기능 40

• 경비실 걸기	40
----------	----

12. 통화 기능 41~42

• 현관통화 / 문열림	41
• 전화받기 / 경비실 받기	42

13. 화면청소 43

• 화면청소	43
--------	----

14. 안전을 위한 주의사항 44~46

• 사용상의 주의사항	44
• 고장이라 생각하시기 전에	45
• 보증서	46

■ 제품의 특징

◆ 제품 규격

● 외관 디자인 및 제품 규격은 제품 성능 향상을 위해 사전 예고 없이 변경될 수 있습니다.



모델명	DM-D5102QM5	
규격	• 본체 - 270 X 244 X 22mm • 모니터 - 270 X 177 X 14mm	
사용전원	AC 110~220V~60Hz	
소비전력	22W	
스피커출력	2.0W / 2CH	
모니터해상도	1024(H)×600(V)	
수신채널	• 일반방송 - 2~69채널 • 유선방송 - 1~125채널	
제품기능	TV 기능	디지털TV (일반 및 유선) 수신 TV 다각도 시청 10형 WIDE TFT-LCD 모니터
	Home Auto	방문자 확인(세대 및 공동현관) 문열림 기능(세대 및 공동현관) 경비실 통화(사양에 따라 변동) 비상(Optional)
	전화기능	송/수신 기능(스피커폰)
	Radio 기능	FM STEREO 라디오 기능 주파수 선택기능
기타기능	리모콘 기능 모니터 시야각: - 수평각 좌65°, 우65° - 수직각 상65°, 하45°	

모델명	DM-D5140QM5	
규격	• 본체 - 336 X 246 X 33mm • 모니터 - 334 X 213 X 15mm	
사용전원	AC 110~220V~60Hz	
소비전력	24W	
스피커출력	2.0W / 2CH	
모니터해상도	1366(H)×768(V)	
수신채널	• 일반방송 - 2~69채널 • 유선방송 - 1~125채널	
제품기능	TV 기능	디지털TV (일반 및 유선) 수신 TV 다각도 시청 14형 WIDE TFT-LCD 모니터
	Home Auto	방문자 확인(세대 및 공동현관) 문열림 기능(세대 및 공동현관) 경비실 통화(사양에 따라 변동) 비상(Optional)
	전화기능	송/수신 기능(스피커폰)
	Radio 기능	FM STEREO 라디오 기능 주파수 선택기능
기타기능	리모콘 기능 모니터 시야각: - 수평각 좌65°, 우65° - 수직각 상65°, 하45°	

◆ 각 부분의 명칭

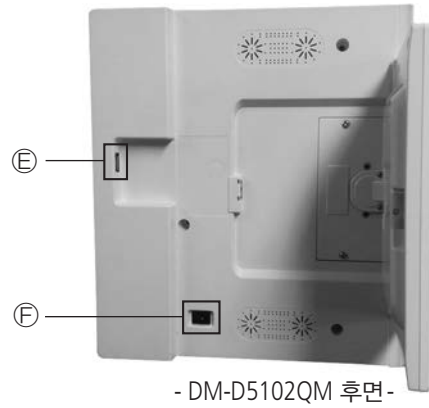

- Ⓐ 전원 ICON: 전원을 켜고 끕니다.
- Ⓑ 통화 ICON: 현관보기 및 통화모드입니다.
- Ⓒ 문열림 ICON: 통화 시 문열림 기능입니다. (H/N 지원 시)
- Ⓓ 마이크 ICON: 통화할 때 사용합니다.
- Ⓔ USB 단자: 사진, MP3, 동영상 감상시 연결합니다.
- Ⓕ 전원 스위치: 전원을 끄고 켤 때 사용합니다.

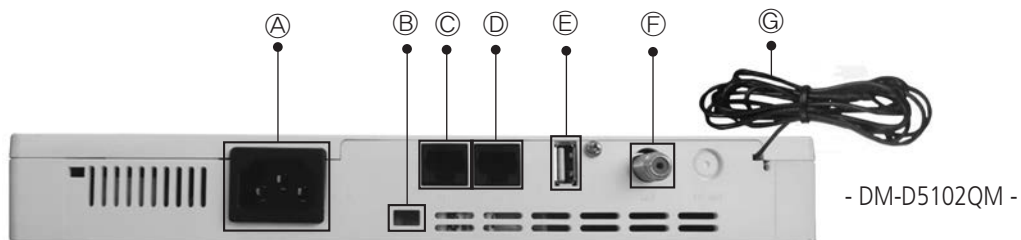

- Ⓐ AC IN: 전원 코드 연결 (AC 110~220)
- Ⓑ 서비스 단자
- Ⓒ TEL: 전화 연결 단자를 연결 시킬 때 사용합니다.
- Ⓓ H/A: 세대기와 통신단자 연결 시 사용합니다.
- Ⓔ 서비스 단자
- Ⓕ ANT: TV 안테나 연결 단자를 연결 시킬 때 사용합니다.
- Ⓖ 내부 안테나: 라디오 내부 안테나로 사용합니다.

◆ 리모콘 사용방법

- 리모콘에 건전지를 넣으려면
 - 1) 그림과 같이 리모콘 뒷면의 덮개를 여세요.
 - 2) 1.5V 2개 건전지(AAA Size)를 +/- 극을 잘 확인하고 넣으세요.
 - 3) 덮개를 닫으세요.
- 리모콘의 수신 각도
 - 1) 리모콘은 본 제품 수신부에서 3~4m 이내의 거리에서 좌/우 각각 30° 범위 안에서 사용하세요.
 - A. 사용한 건전지는 어린이의 손에 닿지 않는 장소에 보관하고 분리수거 하세요.
 - B. 리모콘을 장시간 사용하지 않을 경우 건전지를 빼서 보관하세요.
- 간편 메뉴 버튼 사용
 - 1) 간편메뉴 버튼을 이용하여 자주 사용하는 기능을 빠르고 쉽게 선택할 수 있습니다.
 - 2) 기능별 자세한 내용은 해당 쪽을 참조하세요. 시청하고 있는 모드에 따라 간단메뉴 항목이 달라집니다
- 리모콘을 사용하려면



메뉴	OSD 메뉴보기 이전메뉴로 이동	채널 채널 업/다운	설정사항 선택
메뉴항목(위) 이동	메뉴항목(아래) 이동	메뉴항목(왼쪽) 이동	메뉴항목(오른쪽) 이동

◆ 리모컨 명칭 및 기능

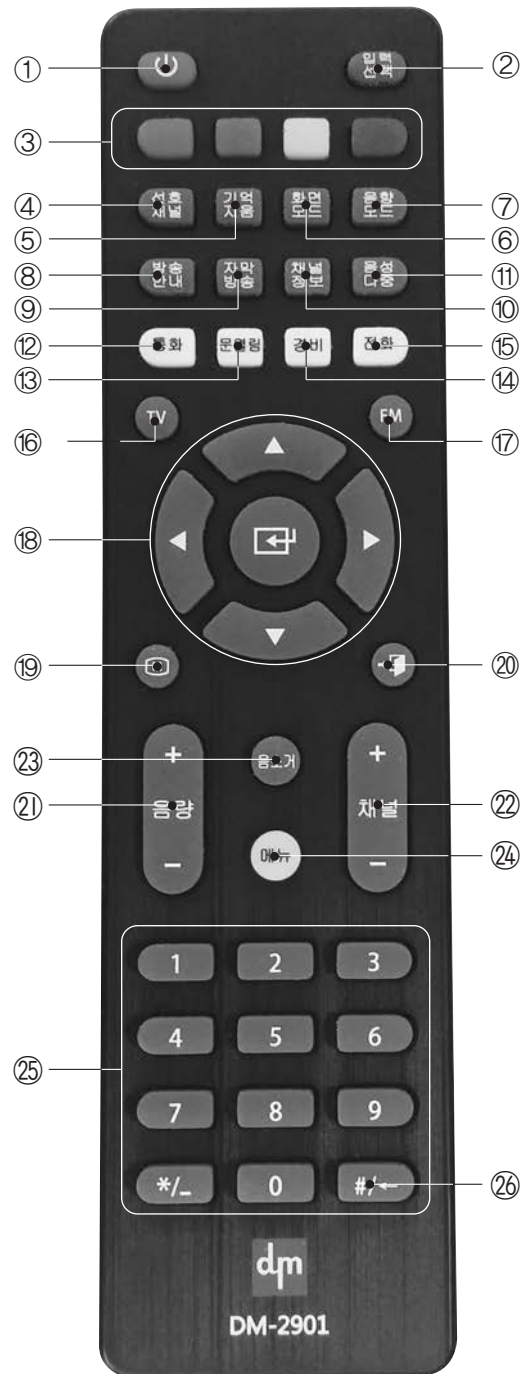

- ① 전원 버튼
전원을 켜고 끌 때 사용하세요.
- ② 입력선택 버튼
TV, FM, 옵션기능 등 선택할 때 사용하세요.
(사양에 따라 변경될 수 있습니다)
- ③ 색상 버튼
디지털 채널의 방송안내 기능을 선택할 때 사용하세요.
- ④ 선호채널 버튼
TV, FM에서 등록된 선호채널을 선택할 때 사용하세요.
- ⑤ 기억지움 버튼
FM에서 현재채널을 선호채널로 선택할 때 사용하세요.
- ⑥ 화면 모드 버튼
화면을 시청하기 편리한 모드로 변경할 때 사용하세요.
- ⑦ 음향 모드 버튼
음향을 가상 장소에 따라 변경할 때 사용하세요.
- ⑧ 방송안내 버튼
EPG기능으로 현재 방송안내를 알고 싶을 때 사용하세요.
- ⑨ 자막방송 버튼
자막설정기능으로 화면에 자막을 나타내고자 할 때 사용하세요.

- ⑩ 채널정보 버튼
디지털 방송 가이드를 화면에 나타낼 때 사용하세요.
- ⑪ 음성다중 버튼
출력하는 음성방식을 변경하고자 할 때 사용하세요.(아날로그채널)
- ⑫ 통화 버튼
통화 모드를 선택할 때 사용하세요.
- ⑬ 문열림 버튼
문열림 모드를 선택할 때 사용하세요.
※제품 모델에 따라 지원되지 않을 수 있습니다.
- ⑭ 경비 버튼
경비 모드를 선택할 때 사용하세요.
- ⑮ 전화 버튼
전화 모드를 선택할 때 사용하세요.
- ⑯ TV 버튼
간편하게 TV를 선택할 때 사용하세요.
- ⑰ FM 버튼
간편하게 FM을 선택할 때 사용하세요.
- ⑱ 이동 및 선택 버튼
메뉴의 각 항목으로 이동하거나 선택할 때 사용하세요.

- ⑲ 부가기능 버튼
간편하게 부가기능을 선택할 때 사용하세요.
※모델에 따라 기능이 제한될 수 있습니다.
※옵션기능(멀티미디어, 요리백과)
- ⑳ 나가기 버튼
메뉴에서 이전메뉴로 이동할 때나 종료할 때 사용하세요.
- ㉑ 음량 버튼
소리의 크기를 조절할 때 사용하세요.
- ㉒ 채널 버튼
채널을 변경할 때 사용하세요.
- ㉓ 음소거 버튼
일시적으로 소리만 나오지 않게 할 때 사용하세요.
- ㉔ 메뉴 버튼
메뉴를 화면에 나타낼 때 사용하세요.
- ㉕ 숫자 버튼
채널을 선택하거나 전화번호를 누를 때 사용하세요.
- ㉖ 이전 채널 버튼
이전에 시청하였던 채널로 이동시킬 때 사용하세요.

※ 본 제품은 특별한 키 동작이 없을 경우 일정시간 후에 전원 대기모드로 들어가며, 전원 대기모드에서 키 동작시 일정시간 후에 동작됩니다.

DOLBY DIGITAL 이 제품은 Dolby Laboratories의 허가를 받아 제조되었습니다. 돌비, "Dolby" 및 이중 D 기호는 Dolby Laboratories의 상표입니다.

■ 설치

◆ 설치방법 (DM-D5102QM 기준)

- ① 주방TV폰의 설치장소를 선정합니다. (주방 수납장 하단부에 한함)
- ② 설치장소에 제품을 볼트로 고정합니다.

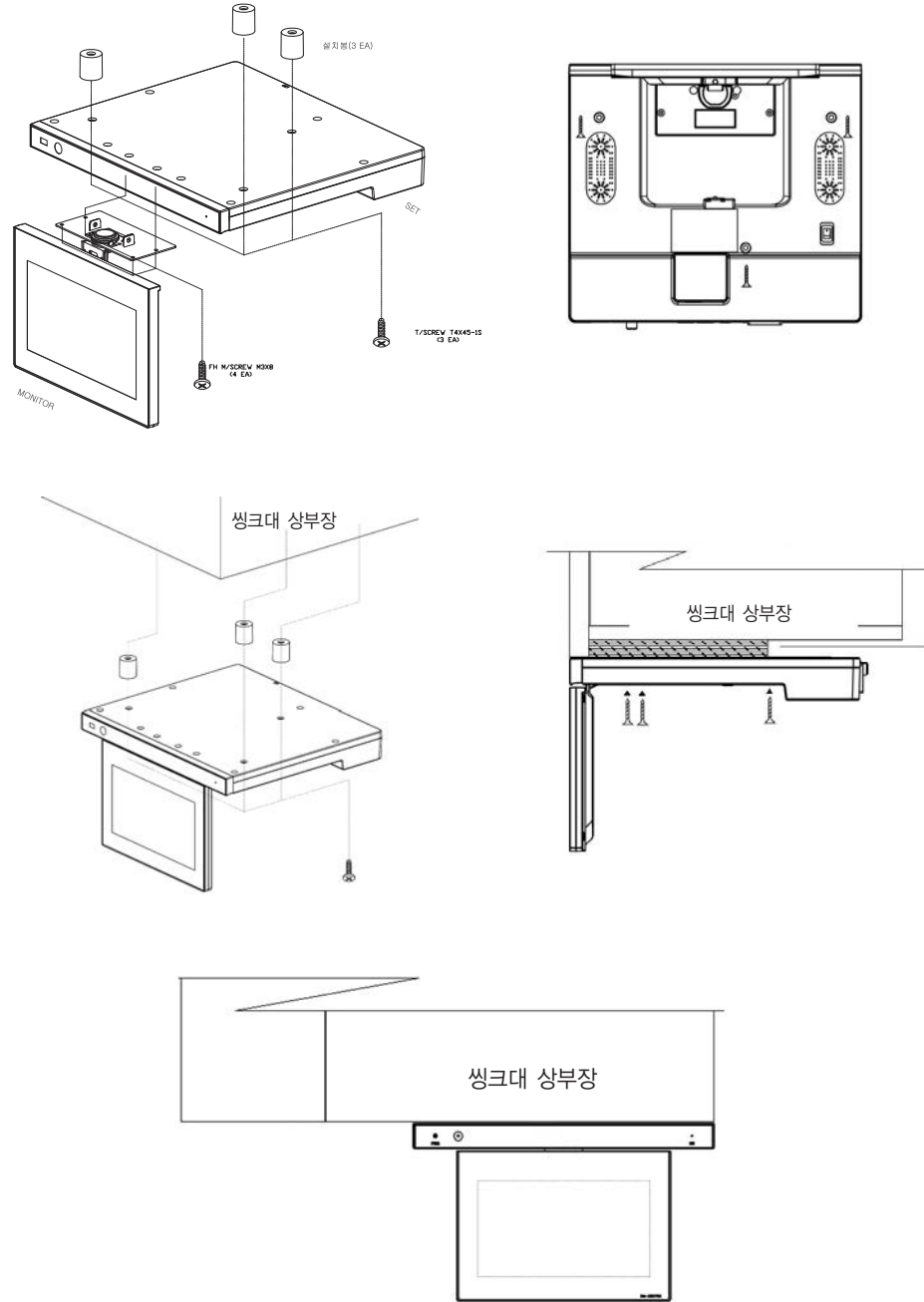

◆ 제품 설치시 주의사항

⚠ 경고

가스레인지나 발열기구 위에는 설치하지 마세요.
습기가 많은 곳에는 설치하지 마세요.

항부로 분해, 수리, 개조하지 마세요.
• 감전, 화재의 위험이 있습니다.
• 수리할 필요가 있을 때는 서비스센터로 연락하세요.

⚠ 주의

이물질이 묻었거나 더러워졌을 때에는 부드러운 수건으로 닦아주세요.

설치 후에는 완전히 설치가 되었는지 꼭 확인하세요.
• 제품 낙하 위험이 있습니다.

■ DM-D5102QM/DM-D5140QM 구성품 ■



■ 메인 HOME 화면

◆ 홈 종류

- 홈 화면은 홈오토메이션 옵션 및 제품 사양에 따라 나누어집니다.
- 홈 스타일 일반 : TV + FM + 콜 + 멀티미디어(그림, 음악, 동영상)
- 홈 스타일 5 : 일반 + 부가기능 + 가이드북

※ 홈 화면은 제품 성능 향상을 위해 사전 예고없이 변경 될 수 있습니다.

• 홈 스타일 5 UI 구성



◆ 홈 화면 기능버튼 설명



TV: TV 기능을 실행시킵니다.



라디오: FM RADIO 기능을 실행시킵니다.



요리: 요리 기능을 실행시킵니다.



전화: 전화 기능을 실행시킵니다.



사진: 사진을 감상할 수 있습니다. (USB 연결 시)



음악: 음악을 들을 수 있습니다. (USB 연결 시)



동영상: 동영상을 감상할 수 있습니다. (USB 연결 시)



현관: 현관 실행 메뉴로 이동합니다.



경비: 경비 실행 메뉴로 이동합니다.



부가기능: 부가적인 기능을 수행합니다.



가이드 북: 세대 가이드 북을 제공합니다.



설정: 환경설정을 할 수 있습니다.



종료: 주방 TV를 종료 합니다.

- 주방TV전원을 켜려면 리모컨이나 프론트 전면 [전원]버튼을 터치하거나, LCD 화면을 한번 터치하면 자동으로 켜집니다.
- 주방TV전원을 끄려면 리모컨이나 프론트 전면 [전원]버튼을 터치하거나, 메뉴의 [종료]버튼을 터치하면 꺼집니다.

※ 본 제품은 TV/FM시청 후 아무런 Key동작이 없을 경우 일정시간(3시간)이 지나면 자동으로 종료되도록 설정되었습니다

■ 디지털 방송시청

◆ TV- 기능 버튼



버튼 터치하면 TV 메뉴가 나옵니다.

- 초기 TV상태 일 때 메뉴 버튼들이 2초 간 보이고 사라집니다.
- 화면의 정 중앙부를 터치하면 메뉴가 ON/OFF 됩니다.
- 현재 시간은 Digital TV On 시 자동 설정 됩니다.

- 전원: 주방 TV를 종료합니다.
- 홈: 홈 메인으로 이동합니다.
- TV설정: 영상, 자동설정, 음향, 취침, 자막을 설정 할 수 있습니다.
- 볼륨: 볼륨설정: 음소거와 볼륨을 조절 할 수 있습니다.
- 채널: 채널설정: 임의의 채널을 변경 할 수 있습니다.
- 방송안내: 현 채널의 방송을 안내합니다.
- 선호채널: 선호채널로 선택된 채널로 이동합니다.
- RADIO: 라디오: 라디오 모드로 바로 이동합니다.
- CALL: 전화, 경비, 현관보기 실행메뉴로 이동합니다.
- 부가기능: 멀티미디어, 생활 TIP 선택 메뉴로 이동합니다.

◆ TV 채널 변경 및 저장



버튼을 터치하여 임의 채널선택, 채널 기억, 채널 지움을 할 수 있습니다.



[채널] → [번호] → [확인] [기억] [지움]

◆ TV-시청 중 TV 채널 증감



- TV 시청 상태에서 화면 중앙 상단을 터치하면 윗 채널로 이동 되며 중앙 아래를 터치하면 아래 채널로 이동됩니다.

◆ TV- 볼륨 조절 및 음소거



버튼을 터치하여 볼륨 조절 및 음소거를 할 수 있습니다.



[볼륨] → [+],[−]
[볼륨] → [음소거]



◆ TV- 영상 설정



[TV설정] 버튼을 터치하여 영상을 선택합니다.



[TV설정] → [영상] → [화면모드]

◆ TV- 시청중 볼륨 조절



· TV 시청 상태에서 화면 중앙 맨 왼쪽을 터치하면 볼륨이 작아 지며 중앙 맨 오른쪽을 터치하면 볼륨이 커집니다.



· 영상 메뉴에 있는 화면모드, 밝기, 명암, 선명도, 색농도, 색상, 화면색 및 화면 크기를 조절하여 사용자가 원하는 화면을 설정 할 수 있습니다.

◆ TV- 자동 채널 설정 방법



[채널] 버튼을 터치하여 채널선택, 자동채널설정, 채널목록 조절할 수 있습니다.



1. 제품 화면을 터치 합니다.
2. [TV 설정]을 터치 합니다.
3. [채널]을 터치합니다.
4. [채널] 선택에서 [일반] 또는 [유선]을 선택합니다.
5. "자동 채널 설정"에서 시작부의 ▶버튼을 터치합니다.
6. 채널을 탐색하여 신호가 있는 채널을 자동으로 저장합니다.



[TV설정] → [채널] → [채널선택] → [자동채널설정 ▶]



- 자동채널설정의 시작에서 ▶버튼을 누르면 자동채널이 실행 · 저장됩니다.



· 디지털TV 시청 시 등록된 채널이 없는 경우 자동 채널 설정을 해야 합니다.

◆ TV- 채널 기억 및 선호채널 등록



[채널] 버튼을 터치하여 채널선택, 자동채널설정, 채널목록 조절할 수 있습니다.



[TV설정] → [채널] → [채널목록]



- [기억] 옆에 있는 부분을 터치 하면 채널을 기억 하거나 삭제 할 수 있습니다.
- [선호] 옆에 있는 부분을 터치 하면 선호채널로 설정하거나 삭제 할 수 있습니다.
- 등록된 선호 채널은 버튼을 이용하여 해당 채널로 이동 할 수 있습니다.

◆ TV- 음향 조작 방법



[음향] 버튼을 터치하여 음향모드, 고음, 저음 음성설정 조절할 수 있습니다.



[TV설정] → [음향] → [음량모드] [고음] [저음] [음성설정]

- 음향모드: 표준 → 음악 → 영화 → 스포츠 → 뉴스 → 사용자모드 → 표준
- 음성설정: Digital (←) Analog
 - Digital 선택 시 한국어, Analog 선택 시 모노로 표시됩니다.

◆ TV- 취침 타이머

[취침 타이머] 터치로 취침 타이머 설정 할 수 있습니다.



[TV설정] → [취침 타이머]

- 취침 타이머
 - 꺼짐 → 10분 → 20분 → 30분 → 40분 → 50분 → 60분 → 90분 → 120분 → 꺼짐

◆ TV- 자막설정



[자막] 메뉴를 터치하여 자막설정모드, 디지털 자막모드 및 디지털 자막 설정을 변경 할 수 있습니다.



[TV설정] → [자막] → [자막설정모드] [디지털자막모드] [디지털자막설정]

- 디지털 자막 설정
 - 크기, 자막색상, 배경색상, 음영색상, 자막투명도, 배경투명도, 자막음영 색상을 조절할 수 있습니다.

◆ TV- 방송안내



화면의 방송안내를 터치하면 현재 보고 있는 채널의 정보를 확인 할 수 있습니다.



◆ TV- 선호채널



화면의 선호채널을 터치하면 선호채널로 등록된 채널로 이동 합니다.



◆ 모드 변경



· < 버튼을 터치하면 RADIO, CALL, 부가기능 생성되며 라디오, CALL, 부가기능을 터치하여 모드를 바로 변경 할 수 있습니다.

· 각 모드에서 < 의 버튼 기능은 동일 합니다..

■ 라디오 청취

◆ FM- 기능 버튼



버튼 터치하면 라디오 메뉴가 나옵니다.



- 선호채널로 등록된 채널인지를 표시합니다.
- 프리셋 상태를 표시 합니다.

- 전원: 주방 TV를 종료합니다.
- 홈메인: 홈 메인으로 이동합니다.
- 라디오설정: FM설정: 라디오를 설정 할 수 있습니다.
- 기억/지움: 라디오 채널을 저장하거나 지울 수 있습니다.
- 음소거: 라디오 음량을 소거합니다.
- 채널: 라디오 채널을 임의의 다른 채널로 이동 할 수 있습니다.
- 선호채널: 설정된 선호채널로 이동합니다.
- 라디오 채널스캔: 라디오 채널을 자동으로 선국합니다.
- 라디오 채널: 라디오 채널을 아래, 위로 이동합니다.
- 라디오 볼륨: 라디오 볼륨을 작게, 크게 조절합니다.

◆ FM- 채널 이동

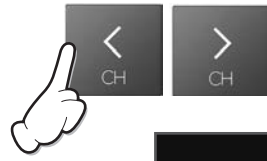

채널을 아래, 위로 순차적으로 이동할 수 있습니다.



◆ FM- 볼륨 변경

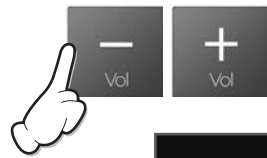

볼륨을 작게 하거나 크게 할 수 있습니다.



◆ FM- 라디오설정



[라디오설정] 버튼을 터치합니다.

- 오디오 [모노] / [스테레오] 오디오 상태를 모노와 스테레오 중 선택 할 수 있습니다.
- 안테나 [내부] / [외부] 안테나를 기기에 연결된 리드 안테나 와 동축 케이블을 통해 연결된 외부 안테나를 선택하여 이용 할 수 있습니다. (초기 외부안테나 설정)
- 프리셋 [ON] / [OFF] 자동선택된 채널이나 임의로 저장된 채널로 바로 이동 할 수 있습니다.
 - 설정 ON 시 CH Up Down 시 순차적인 채널이동이 아닌 저장된 채널 이동 됩니다.
 - 저장된 채널이 없을 시 이동하지 않습니다.

※ 세대에서 유선 방송을 신청하면 FM 신호가 들어 오지 않으므로 안테나 설정을 내부로 변경하여 리드 안테나를 이용해야 합니다.

◆ FM- 기억/지움



[기억/지움] 버튼을 터치합니다.

- 기억/지움을 선택하여 현재 채널을 저장 하거나 지울 수 있습니다.
- 저장된 채널은 프리셋 모드 시 기억된 순서대로 이동 됩니다.

◆ FM- 음소거



[음소거] 버튼을 터치합니다.

· [음소거] 버튼을 터치하여 소리를 소거 할 수 있습니다.

◆ FM- 채널 변경



[채널] 버튼을 터치합니다.

· [채널] 버튼을 터치한 후 숫자판을 이용하여 원하는 채널로 바로 이동 할 수 있습니다.



◆ FM- 선호채널



[선호채널] 버튼을 터치합니다.

- [선호채널] 버튼을 터치 이후 1번부터 11번 번호판을 선택하여 길게 누르면 현 채널이 표시되고 선호채널로 등록됩니다.
- 등록된 선호채널은 채널 표시부에 ♥ 표시되며 추후 등록된 숫자판을 터치하면 바로 해당 채널로 이동 할 수 있습니다.
- 선호채널을 삭제 할 때는 원하는 채널 숫자키를 선택 후 [삭제] 버튼을 터치하면 삭제 됩니다.

◆ FM- 채널 스캔



[채널스캔] 버튼을 터치합니다.

- [채널스캔] 버튼을 터치하면 자동으로 채널 선국됩니다.
- 자동선국으로 저장된 채널은 프리셋 모드로 설정 시 [CH <], [CH >] 버튼으로 이동 할 수 있습니다.

■ 요리

◆ 요리- 기능 버튼



버튼을 선택하면 요리 메뉴로 이동합니다.



타이머: 요리시 타이머를 설정합니다.



국/탕: 국과 탕 요리에 대한 요리 관련 정보를 볼 수 있습니다.



샐러드: 샐러드에 대한 요리 관련 정보를 볼 수 있습니다.



무침: 무침요리에 대한 요리 관련 정보를 볼 수 있습니다.



전골/찌개: 전골과 찌개 요리에 대한 요리 관련 정보를 볼 수 있습니다.



볶음: 볶음 요리에 대한 요리 관련 정보를 볼 수 있습니다.



찜/조림: 찜이나 조림 요리에 대한 요리 관련 정보를 볼 수 있습니다.



전 단계 이동: 전 단계로 이동합니다.



다음 단계 이동: 다음 단계로 이동합니다.

◆ 요리 정보 기능



· 국/탕, 샐러드, 무침, 전골/찌개, 볶음, 찜/조림 메뉴중 원하시는 요리를 선택합니다.

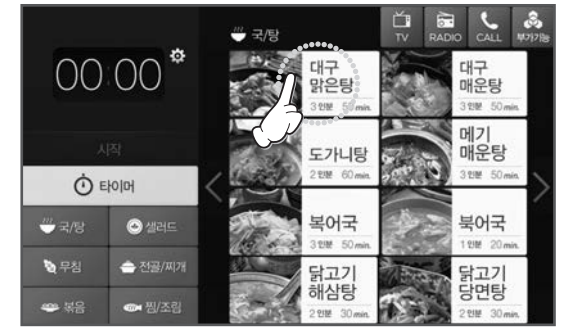

· 여러 요리 중 원하시는 요리를 선택합니다.



· 다음단계 이동버튼을 누르시면 다음 요리정보가 나타납니다.



· 다음단계 이동버튼을 누르시면 다음 요리정보가 나타납니다.



· 전단계 이동버튼을 누르시면 바로 전 요리정보가 나타납니다.

◆ 요리타이머 기능



· 요리 타이머를 설정할 수 있습니다.



· 타이머 설정을 분-초 단위로 설정할 수 있습니다.



· 타이머를 설정한 후 시작버튼을 누릅니다.



· 타이머가 완료되면 알람소리가 나며, 타이머 중간에 일시정지나 취소할 수 있습니다.

■ 부가기능

◆ 사진/음악/동영상 기능버튼









사진버튼을 이용하여 사진메뉴로 이동합니다.

음악버튼을 이용하여 음악메뉴로 이동합니다.

동영상버튼을 이용하여 동영상메뉴로 이동합니다.



-  사진: 사진을 감상 할 수 있습니다.
-  음악: MP3 음악을 감상 할 수 있습니다.
-  동영상: 동영상을 감상 할 수 있습니다.
-  커서 아래 이동: 선택 바를 아래로 이동합니다.
-  커서 위로 이동: 선택 바를 위로 이동합니다.
-  실행: 현재 파일을 실행합니다.
-  생활 TIP: 생활 TIP 메뉴로 전환됩니다.

◆ 부가기능- 사진



[사진] 버튼을 터치합니다.

· USB를 연결하고 [사진] 버튼을 선택을 한 후 해당파일을 더블클릭이나 [실행]버튼을 누르면 사진을 감상 할 수 있습니다.

◆ 부가기능- 동영상



[동영상] 버튼을 터치합니다.

· USB를 연결하고 [동영상] 버튼을 선택을 한 후 해당파일을 더블클릭이나 [실행]버튼을 누르면 동영상을 감상 할 수 있습니다.

※ USB 연결 후 [사진], [음악], [동영상] 버튼을 선택해야 화면이 나옵니다.
 ※ 사진 및 동영상은 파일 크기나 종류에 따라 지원이 안 될 수도 있습니다.

◆ 부가기능- 음악



[음악] 버튼을 터치합니다.

· USB를 연결하고 [음악] 버튼을 선택한 후 해당파일을 더블클릭이나 [실행]버튼을 누르면 음악을 청취 할 수 있습니다.

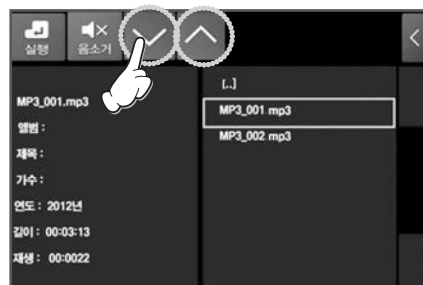

· 볼륨조절 :
 MP3 화면 [V], [^] 터치 하면 볼륨조절을 할 수 있습니다.

◆ 부가기능 기능선택/생활 TIP- 기능버튼



버튼 터치하면 부가기능이 나옵니다.



- 생활 TIP 기능에는 청소, 세탁, 요리, 민간요법에 관한 생활에 유용한 정보들이 들어 있습니다.
- 각각의 버튼을 터치하면 세부 내용을 볼 수 있습니다.
- 생활 TIP은 단지 참고임을 유념 바랍니다.

- 청소편: 청소 관련 정보를 볼 수 있습니다.
- 세탁편: 세탁 관련 정보를 볼 수 있습니다.
- 요리편: 요리 관련 정보를 볼 수 있습니다.
- 민간요법편: 민간요법에 관한 정보를 볼 수 있습니다.
- 전 단계 이동: 전 단계로 이동합니다.
- 다음 단계 이동: 다음 단계로 이동합니다.
- 옥실 부 메뉴: 부 메뉴를 선택해서 볼 수 있습니다.

◆ 생활 TIP- 청소편, 세탁편, 요리편, 민간요법편



· [청소편] 옥실, 주방, 베란다, 거실&방



· [세탁편] 옷감의 특징 및 세탁법, 세탁기초, 보관법, 오염세탁법



· [요리편] 고기류, 해산물류, 과일류, 채소류

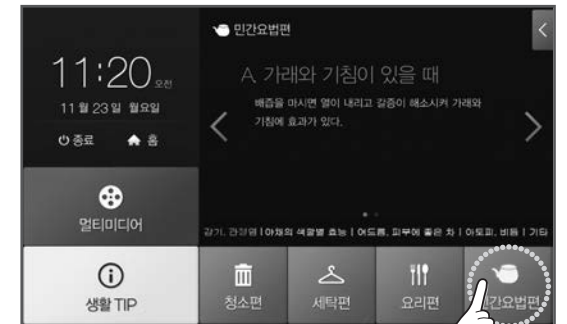

· [민간요법] 가래와 기침이 있을 때, 간이 안 좋을 때, 감기, 개고기먹고 체한 데, 갱년기, 고구마먹고 체한 데

■ 리빙가이드

◆ 리빙가이드 - 기능버튼



가이드북 버튼을 선택하면 리빙가이드 메뉴로 이동합니다.



- [리빙가이드 북] USB를 연결해야 이용할 수 있습니다.
- [리빙가이드 북] 내용은 세대메뉴얼 가이드로 주요내용을 보여주며 변경 될 수 있습니다.
- 자세한 메뉴얼 내용은 해당기기 메뉴얼을 직접 참고 바랍니다.

◆ 리빙가이드 내용보기

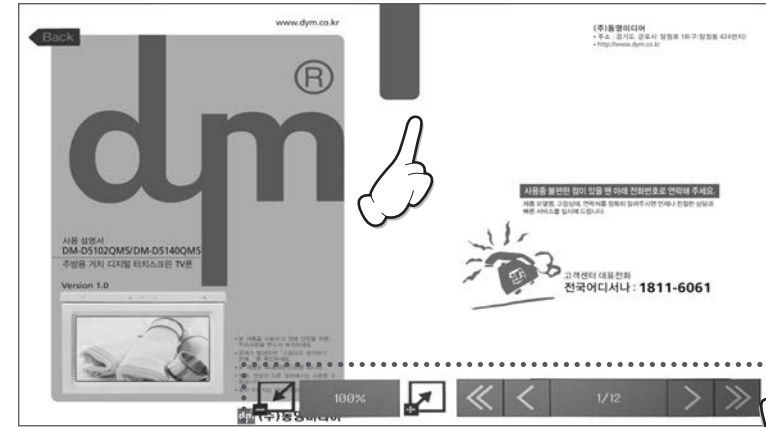

화면보기 메뉴

· 중앙화면을 터치하면 화면보기 메뉴가 ON/OFF 됩니다.



화면을 축소합니다.
200% → 150% → 100%



화면을 확대합니다.
100% → 150% → 200%

메뉴가 사라지고 화면이 확대되었을 때 화면 상·하·좌·우를 터치하면 화면이 상·하·좌·우로 이동됩니다.



+1 Page 이동합니다.



-1 Page 이동합니다.



+5 Page 이동합니다.







-5 Page 이동합니다.

■ 현관보기 기능

◆ 현관보기- 기능 버튼



버튼을 선택하면 현관보기 메뉴로 이동합니다.

-  전화: 전화를 받거나 걸 수 있습니다.
-  경비: 경비를 호출하거나 받을 수 있습니다.
-  현관: 현관보기나 현관/공동현관과 통화 할 수 있습니다.
-  문열림: 통화 중 문열림을 할 때 사용합니다.

■ 전화걸기 기능

◆ 전화걸기- 기능 버튼



버튼을 선택하면 전화걸기 메뉴로 이동합니다.

◆ 전화 걸기

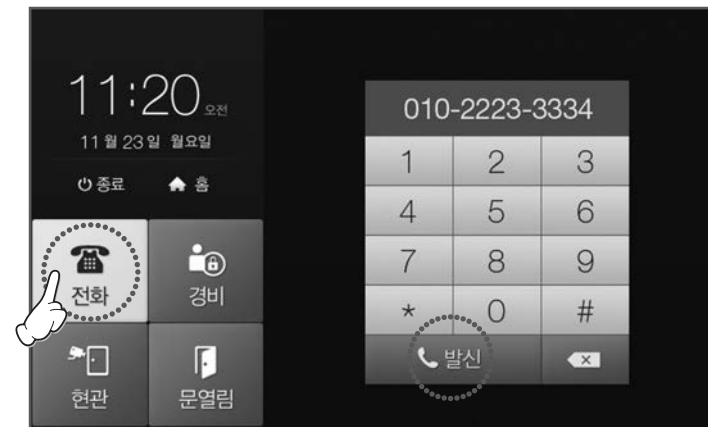

[전화] 버튼을 터치합니다.

- [전화 걸기] CALL 없는 상태에서 [전화] 버튼을 터치 하면 키 패드 창이 팝업됩니다. 이후 전화번호를 전체 입력 후 [발신] 버튼을 터치하면 전화를 걸 수 있습니다.

■ 경비실 걸기 기능

◆ 경비실 걸기- 기능 버튼



버튼을 선택하면 경비실 걸기 메뉴로 이동합니다.

◆ 경비실 걸기



[경비] 버튼을 터치합니다.

· [경비 걸기] CALL 없는 상태에서 [경비]버튼을 터치하면 경비실을 호출 합니다.

※ H/N의 종류에 따라서 지원하지 않을 수 있습니다.

■ 통화 기능

◆ 현관통화, 현관보기, 공동현관 통화



[현관] 버튼을 터치합니다.

- [현관통화] 현관의 방문자가 벨을 누르면 차임 벨 소리와 함께 방문객 모습 화면이 보입니다. 이때 [현관] 버튼을 터치 하면 통화 할 수 있습니다.
- [현관보기] CALL 없는 상태에서 [현관] 버튼을 터치 하면 문밖 현관 화면을 볼 수 있습니다.
- [공동현관통화] 공동현관에서 방문자가 벨을 누르면 멜로디 소리와 함께 방문객 모습이 화면에 보입니다. 이때 [공동 현관] 버튼을 터치 하면 통화 할 수 있습니다.

◆ 문열림



[문열림] 버튼을 터치합니다.

- [현관 통화중 문열림] 현관 방문자와 통화 중 [문열림] 버튼을 터치하여 현관문을 열 수 있습니다. 문열림 후 통화는 종료됩니다.
- [공동현관 통화 중 문열림] 공동현관 방문자와 통화 중 [문열림] 버튼을 터치하여 공동 현관문을 열 수 있습니다. 문열림 후 통화는 종료됩니다.

◆ 전화 받기



 [전화] 버튼을 터치합니다.

- [전화 받기] 전화가 왔을 경우 벨 소리가 울리며 화면에 전화 아이콘이 표시 됩니다. 이때 [전화] 버튼을 터치하면 스피커폰으로 상대방과 통화를 할 수 있습니다. 통화가 끝나면 [전화] 버튼을 터치하여 통화 연결을 끊습니다.

◆ 경비실 받기



 [경비] 버튼을 터치합니다.

- [경비 받기] 경비실에서 호출이 왔을 경우 멜로디가 울리며 화면에 경비 아이콘이 표시 됩니다. 이때 [경비] 버튼을 터치하면 스피커폰으로 상대방과 대화를 할 수 있습니다. 통화 중 종료하려면 [경비]버튼을 누르십시오.

■ 화면 청소

◆ 화면청소- 기능 버튼

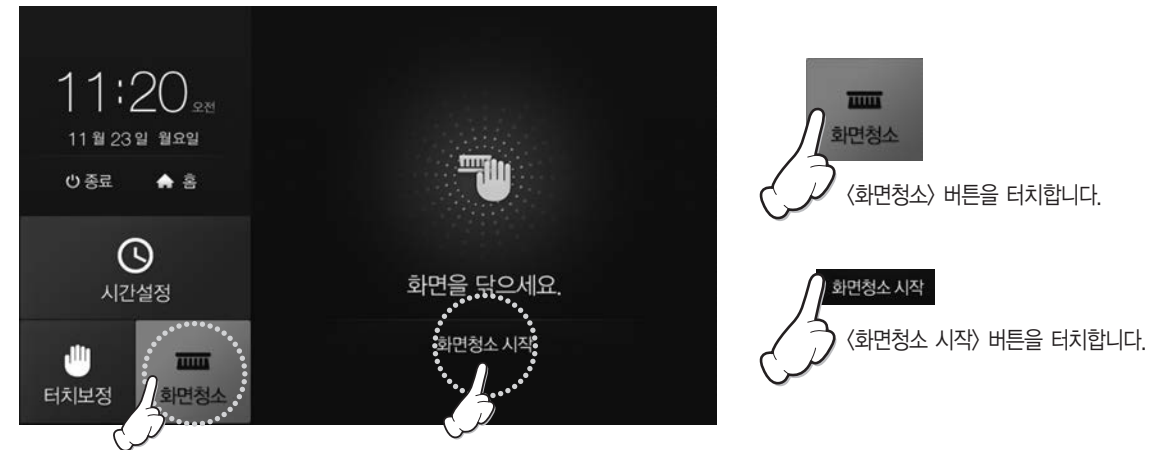
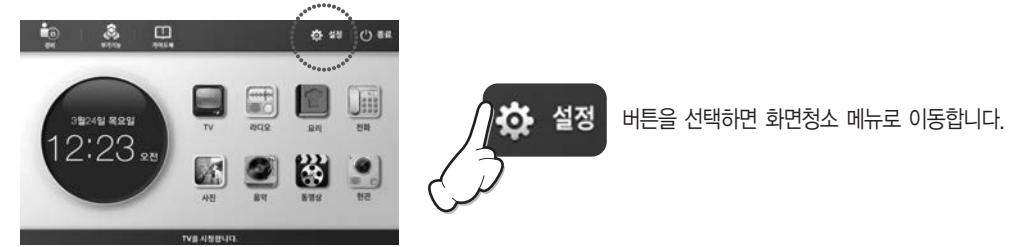

- [HOME MENU]에서 위 버튼을 차례대로 터치하면 청소시작 모드로 전환합니다. 시작 후 20초 정도 터치가 동작하지 않습니다. 이후 다시 터치기능이 정상대로 동작합니다.

■ 사용시 주의사항

◆ 안전을 위한 주의사항

* 제품을 안전하고 정확하게 사용하기 위해 아래 내용에 주의 하여야 합니다.

⚠ 경고

지시사항을 지키지 않았을 경우, 사용자의 부상이나 재산 피해가 발생할 수 있습니다.

◆ 사용상의 주의사항

- 직사광선에 노출된 곳에 설치하지 마세요.
- 반드시 화기나 수증기가 직접 나오는 장소를 피해서 설치해 주세요.
- 손상된 전원코드나 플러그, 헐거운 콘센트는 사용하지 마세요.
 - 감전, 화재의 위험이 있습니다.
- 코드부분을 잡아 당겨 빼거나 젖은 손으로 전원플러그를 만지지 마세요.
 - 감전, 화재의 위험이 있습니다.
- 전원코드를 무리하게 구부리거나 무거운 물건에 눌러 망가지지 않도록 하세요.
 - 감전, 화재의 위험이 있습니다.
- 수리가 필요 시에는 서비스센터로 연락하세요.
- 강한 자력이 발생하는 물체를 모니터에 접근시키지 마세요.
- 본체 및 모니터에 벤젠 등의 강한 휘발성 물질로 닦지 마세요.
 - 고유 색상을 잃을 수가 있습니다.
- 이물질이 묻었거나 더러워졌을 때에는 부드러운 수건으로 닦아주세요
- 본체에 강한 충격을 가하지 마세요.
- 화면 터치부에 물이나 충격을 주지 마세요.
- 제품을 임의로 분해, 수리, 개조하지 마세요.
- 물이 떨어지거나 튀기는 것을 피하세요.
- 제품에서 이상한 소리, 냄새, 연기가 나면 즉시 전원코드를 분리하시고 서비스 센터에 연락하세요.
- 본 제품은 1급 기기로 반드시 보호접지 있는 벽 전원에 연결하세요.

◆ 고장이라 생각하시기 전에...

- 소리가 나오지 않을 때
 - 음량이 최소로 되어 있지 않는지 확인합니다.
- 리모컨이 동작하지 않을 때
 - 거리가 너무 멀 경우, 보다 가까운 곳에서 조작합니다.
 - 건전지 소모를 점검합니다.
- 모니터 화면이 일그러져 보일 때
 - 모니터 주변에 강한 자성체가 있는지 살펴봅니다.
- 디지털 채널에서 화면이 자주 멈추거나 깨질 때
 - 신호가 미약할 수 있으므로 안테나의 방향 또는 RF케이블을 확인합니다.
- 음량조절이 안될 때
 - 벨소리, 통화음량 등 모든 음량은 그 기능이 가동될 때에만 조절이 가능합니다.
- TV가 나오지 않을 때
 - 안테나선과 본체가 제대로 연결되었는지 확인합니다.
 - 채널이 잘 맞추어져 있는지 확인합니다.
 - 시청하고자 하는 모드가 기타기능인지 확인합니다.
 - 연동 통화 중 인지를 확인합니다.
- 채널이 움직이지 않을 때
 - 채널 설정한 데이터가 있는지 확인합니다.
 - 연동 통화 중 인지를 확인합니다.
- 라디오가 나오지 않을 때
 - 음량이 최소로 되어있지 않는지 확인합니다.
 - 본체 뒷면의 안테나가 묶여있지 않은지 살펴봅니다.
 - 본 제품은 FM연동이므로 지역 유선방송(케이블TV) 신청시 라디오 수신이 안될 수 있습니다.
- 전화가 되지 않을 때
 - 전화코드와 콘센트, 전화선과 본체의 연결상태를 확인합니다.
- 통화 중 하울링(삐~하는 소음) 날 때
 - 통화 볼륨이 너무 높지 않은지 확인합니다.
 - 통화 볼륨을 알맞게 조절합니다.
- 제품의 기능이 정지되었을 때
 - 본체의 바탕에 있는 POWER S/W 버튼 끄고 다시 켭니다.
- 전원이 들어오지 않을 때
 - 가까운 A/S센터에 연락합니다.

